

svan

FRIGORÍFICO

GF) \$() \$\$:

Manual de instrucciones

Por su seguridad y para garantizar el uso correcto, antes de instalar y utilizar el dispositivo por primera vez, lea atentamente este manual del usuario, incluidos sus consejos y advertencias. Para evitar errores y accidentes innecesarios, es importante asegurarse de que todas las personas que usan el aparato estén completamente familiarizadas con su funcionamiento y características de seguridad. Guarde estas instrucciones y asegúrese de que permanezcan con el dispositivo si se mueve o se vende, para que todos los que lo usen durante toda su vida útil estén informados adecuadamente sobre el uso y la seguridad del dispositivo.







Para la seguridad de la vida y la propiedad, mantenga las precauciones de estas instrucciones del usuario, ya que el fabricante no es responsable de los daños causados por la omisión.

Seguridad de niños y personas vulnerables.

- Este dispositivo puede ser utilizado por niños a partir de 8 años y personas con capacidades físicas, sensoriales o mentales reducidas o por falta de experiencia y conocimiento si se les ha dado supervisión o instrucciones sobre el uso del dispositivo de manera segura y entienden el peligro involucrado
- Los niños de 3 a 8 años de edad pueden cargar y descargar este aparato.
- Los niños deben ser supervisados para asegurarse de que no jueguen con el aparato.
- Los niños no deben realizar la limpieza y el mantenimiento del usuario a menos que tengan una edad de 8 años o más y estén supervisados.
- Mantenga todos los envases lejos de los niños. Existe riesgo de asfixia.

- Si está desechando el aparato, saque el enchufe de la toma de corriente, corte el cable de conexión (lo más cerca que pueda del aparato) y retire la puerta para evitar que los niños sufran una descarga eléctrica se caigan o se cierren.
- Si este dispositivo con sellos magnéticos para puerta reemplaza un dispositivo más antiguo que tiene un seguro de resorte (pestillo) en la puerta o tapa, asegúrese de que no se pueda usar ese resorte antes de desechar el dispositivo viejo. Esto evitará que se convierta en una trampa mortal para un niño.

Seguridad general

-  **¡ADVERTENCIA!** Mantenga las aberturas de ventilación, en el gabinete del aparato o en la estructura incorporada, sin obstrucciones.
-  **¡ADVERTENCIA!** No utilice dispositivos mecánicos u otros medios para acelerar el proceso de descongelación que no sean los recomendados por el fabricante.
-  **¡ADVERTENCIA!** No dañe el circuito de refrigerante.
-  **¡ADVERTENCIA!** No use otros aparatos eléctricos (como los fabricantes de helados) dentro de aparatos de refrigeración, a menos que estén aprobados para este propósito por el fabricante.
-  **¡ADVERTENCIA!** No toque la bombilla si ha estado encendida durante un largo período de tiempo porque podría estar muy caliente.¹⁾
-  **¡ADVERTENCIA!** Al colocar el aparato, asegúrese de que el cable de alimentación no esté atrapado o dañado.
-  **¡ADVERTENCIA!** No ubique múltiples enchufes portátiles o proveedores de energía portátiles en la parte posterior del dispositivo.

¹⁾ Si hay una luz en el compartimento.

Información de seguridad



- No almacene sustancias explosivas como latas de aerosol con un propelente inflamable en este aparato.
- El isobutano refrigerante (R-600a) está contenido dentro del circuito de refrigerante del aparato, un gas natural con un alto nivel de compatibilidad ambiental, que sin embargo es inflamable.
- Durante el transporte y la instalación del aparato, asegúrese de que ninguno de los componentes del circuito de refrigerante se dañe.
 - Asegúrese de que las llaves estén cerradas, para evitar escapes.
 - Ventile bien la habitación en la que se encuentra el aparato
- Es peligroso alterar las especificaciones o modificar este producto de alguna manera. Cualquier daño al cable puede provocar un cortocircuito, un incendio o una descarga eléctrica.
- Su máquina está diseñada para el uso doméstico. El uso comercial causaría la anulación de la garantía.

 **¡AVERTENCIA! Cualquier componente eléctrico (enchufe, cable de alimentación, compresor, etc.) debe ser reemplazado por un técnico cualificado.**

 **¡ADVERTENCIA!** La bombilla suministrada con este aparato es una “bombilla de lámpara de uso especial” que solo se puede utilizar con el aparato suministrado. Esta “lámpara de uso especial” no es utilizable para iluminación doméstica.¹⁾

El cable de alimentación no debe alargarse.

Asegúrese de que la clavija de alimentación no esté aplastada o dañada por la parte posterior del aparato.

Un enchufe de alimentación aplastado o dañado puede sobrecalentarse y provocar un incendio.

Asegúrese de que puede conectarse a la toma de corriente del aparato.

No tire del cable de red.

Si la toma de corriente está floja, no inserte el enchufe de alimentación. Existe riesgo de descarga eléctrica o incendio.

No debe usar el producto sin lámpara

Este aparato es pesado. Se debe tener cuidado al moverlo.

No retire ni toque los elementos del compartimento del congelador si tiene las manos húmedas o mojadas, ya que esto podría causar abrasiones en la piel o quemaduras por congelación.

Evite la exposición prolongada del aparato a la luz solar directa.

Uso diario

- No caliente las piezas de plástico del aparato.
- No coloque productos alimenticios directamente contra la pared posterior.
- Los alimentos congelados no deben volver a congelarse una vez que se hayan descongelado.

1) Si hay una luz en el compartimento.

- Almacene los alimentos congelados preenvasados de acuerdo con las instrucciones del fabricante de alimentos congelados.
- Las recomendaciones de almacenamiento de los fabricantes de electrodomésticos deben seguirse estrictamente. Consulte las instrucciones pertinentes.
- No coloque bebidas gaseosas carbonatadas en el compartimento del congelador, ya que crea presión en el recipiente, lo que podría causar que explote y dañe el aparato.¹⁾
- Los polos de hielo pueden causar quemaduras por congelación si se consumen directamente del aparato.¹⁾ Para evitar la contaminación de los alimentos, respete las siguientes instrucciones
- Abrir la puerta durante períodos prolongados puede provocar un aumento significativo de la temperatura en los compartimentos del aparato.
- Limpie regularmente las superficies que puedan entrar en contacto con alimentos y sistemas de drenaje accesibles.
- Limpiar los tanques de agua si no se han utilizado durante 48 h; Enjuague el sistema de agua conectado a un suministro de agua si no se ha extraído agua durante 5 días.
- Guarde la carne y el pescado crudos en recipientes adecuados en el refrigerador, de modo que no entren en contacto con otros alimentos ni se derramen sobre ellos.
- Los compartimentos de alimentos congelados de dos estrellas (si se presentan en el aparato) son adecuados para almacenar alimentos pre-congelados, almacenar o hacer helados y hacer cubitos de hielo.

1) Si hay un compartimento congelador.

2) Si hay un compartimento de almacenamiento de alimentos frescos.

- Los compartimentos de una, dos y tres estrellas (si están presentados en el aparato) no son adecuados para la congelación de alimentos frescos.
- Si se deja el aparato vacío durante largos períodos de tiempo, apague, descongele, limpie, seque y deje la puerta abierta para evitar que el montaje se desarrolle dentro del aparato.

Cuidado y Limpieza

- Antes del mantenimiento, apague el aparato y desconecte el enchufe de la toma de corriente.
- No limpie el aparato con objetos metálicos.
- No utilice objetos afilados para eliminar las heladas del aparato. Use un raspador de plástico.¹⁾
- Examine regularmente el drenaje en el refrigerador en busca de agua descongelada. Si es necesario, limpiar el desagüe. Si el desagüe está bloqueado, el agua se acumulará en la parte inferior del aparato.²⁾

Instalación

¡Importante! Para la conexión eléctrica, siga cuidadosamente las instrucciones dadas en párrafos específicos.

- Desembale el aparato y compruebe si hay daños en él. No conecte el aparato si está dañado. Reporte los posibles daños inmediatamente al lugar donde lo compró. En ese caso retener el embalaje.
- Es recomendable esperar al menos cuatro horas antes de conectar el aparato para permitir que el aceite regrese al compresor.

1) Si hay un compartimento congelador.

2) Si hay un compartimento de almacenamiento de alimentos frescos.

- Debería haber una circulación de aire adecuada alrededor del aparato, ya que esto no conduce al sobrecalentamiento. Para lograr una ventilación suficiente, siga las instrucciones relevantes para la instalación.
- Siempre que sea posible, los separadores del producto deben estar contra una pared para evitar tocar o atrapar partes calientes (compresor, condensador) para evitar posibles quemaduras.
- El aparato no debe ubicarse cerca de radiadores o cocinas.
- Asegúrese de que se pueda acceder al enchufe de alimentación después de la instalación del aparato.



Servicio

- Cualquier trabajo de reparación de este producto, tiene que ser realizado por un técnico especializado, de lo contrario su producto puede no funcionar correctamente y por ello, perder la garantía.

Ahorro de energía

- No ponga comida caliente en el aparato;
- No empaque los alimentos juntos ya que esto evita que el aire circule;
- Asegúrese de que la comida no toque la parte posterior del compartimento (s);
- Si la electricidad se apaga, no abra la (s) puerta (s);
- No abra la (s) puerta (s) con frecuencia;
- No mantenga las puertas abiertas por mucho tiempo;
- No coloque el termostato en temperaturas muy altas;
- Algunos accesorios, como los cajones, se pueden quitar para obtener un mayor volumen de almacenamiento y un menor consumo de energía.

Proteccion Ambiental

 Este aparato no contiene gases que podrían dañar la capa de ozono, ni en su circuito de refrigerante ni en los materiales de aislamiento. El aparato no debe desecharse junto con los residuos urbanos y la basura. La espuma de aislamiento contiene gases inflamables: el aparato debe desecharse de acuerdo con las regulaciones del aparato para obtener de las autoridades locales. Evite dañar la unidad de refrigeración, especialmente el intercambiador de calor. Los materiales utilizados en este aparato marcados con el símbolo  son reciclables.



El símbolo en el producto o en su empaque indica que este producto no puede ser tratado como basura doméstica. En su lugar, debe llevarse al punto de recogida apropiado para el reciclaje de equipos eléctricos y electrónicos.

Al asegurarse de que este producto se elimine correctamente, ayudará a prevenir posibles consecuencias negativas para el medio ambiente y la salud humana, que de otro modo podrían ser causadas por el manejo inadecuado de los desechos de este producto. Para obtener información más detallada sobre el reciclaje de este producto, comuníquese con su administración local, el servicio de eliminación de desechos domésticos o la tienda donde adquirió el producto.

Materiales de embalaje

Los materiales con el símbolo son reciclables. Deseche el embalaje en un recipiente de recogida adecuado para reciclarlo.

Eliminación del aparato.

Información de seguridad



1. Desconecte el enchufe de la toma de corriente.
2. Cortar el cable de alimentación y desecharlo.



 **¡ADVERTENCIA!** Durante el uso, servicio y eliminación del aparato, preste atención al similar símbolo que se encuentra en el lado izquierdo, que se encuentra en la parte posterior del mismo (panel trasero o compresor). Dicho símbolo será de color amarillo o naranja.

Es símbolo de advertencia de riesgo de incendio. Hay materiales inflamables en las tuberías de refrigerante y compresor.

Esté alejado de fuentes de fuego durante el uso, servicio y eliminación.

Este aparato refrigerador está destinado únicamente al uso doméstico.

Vista del aparato

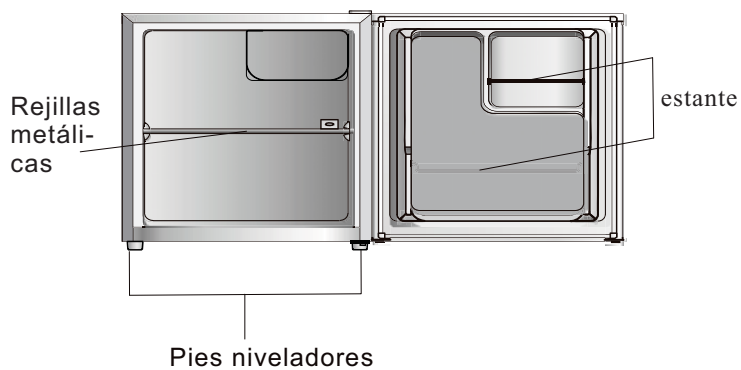

Termostato

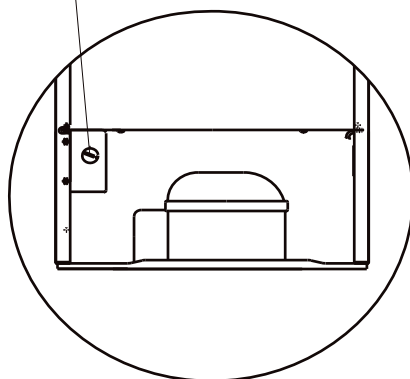

Parte trasera

Nota: la foto superior es solamente para su referencia.

Puerta reversible

Herramientas requeridas: Destornillador de estrella, destornillador plano, llave hexagonal.

- Asegúrese que el aparato esta desenchufado y vacío.
- Para sacar la Puerta debe inclinar el aparato hacia atrás. Deje reposar el aparato sobre una superficie sólida para que no pueda deslizarse durante el proceso de cambio de la puerta.
- Todas las partes que se retiren deben guardarse para la posterior reinstalación de la puerta.
- No deje el aparato en posición horizontal ya que puede dañar el sistema refrigerante.
- Es mejor que se han cargo 2 personas del proceso de ensamblaje.

1. Quite la tapa superior de la bisagra.

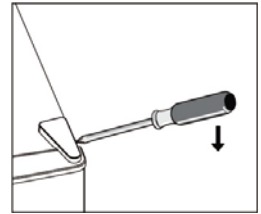

2. Saque los tornillos. A continuación, saque el soporte de la bisagra.

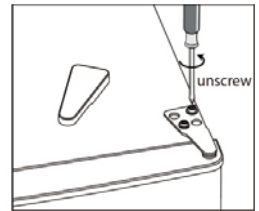

3. Quite la tapa superior izquierda del tornillo.

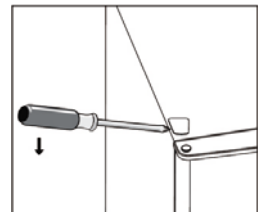

4. Mueva la tapa central del lado izquierdo hacia el derecho. Después retire la Puerta superior y póngala sobre una superficie alconchada para evitar rayaduras.

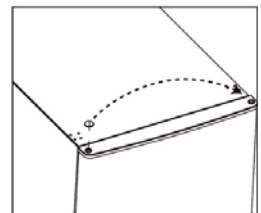

Puerta reversible

5. Destornille y quite el perno de la bisagra inferior, gire el soporte y cámbielo.

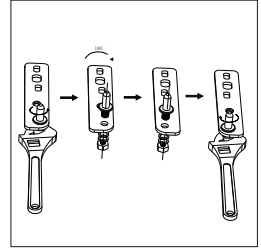
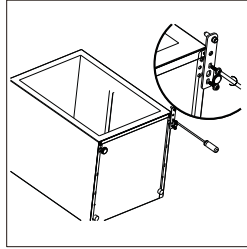

6. Ajuste el soporte al perno de la bisagra inferior y coloquelo de nuevo. Cambie las dos patas niveladoras.

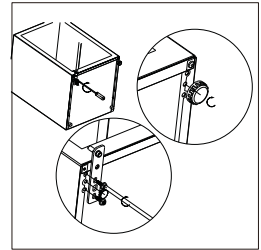

7. Coloque de nuevo la puerta. Asegúrese que está alineada horizontal y verticalmente para que queden sellados ambos lados, y cerrados, y finalmente coloque la tapa superior de la bisagra.
8. Inserte el soporte de la bisagra y atornille la parte superior.
9. Use una llave para que quede bien fijado si es necesario.

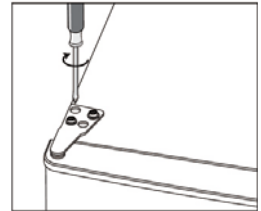

10. Ponga la tapa de la bisagra y atornille la cubierta de nuevo.

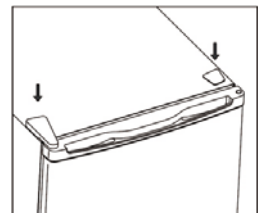

Instalación

Instalación del tirador superior

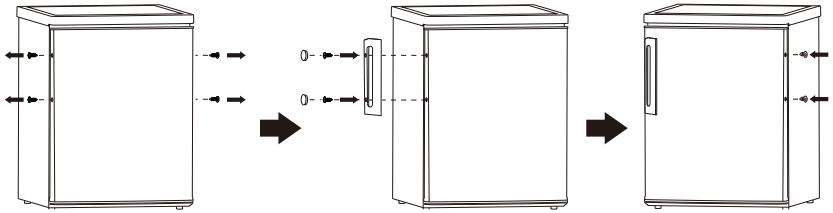

Separador trasero

Atornille los separadores de la parte posterior del aparato.

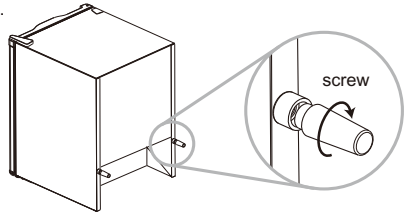

Espacio requerido

- Mantenga el espacio suficiente para que la puerta se abra.
- Mantenga al menos 50mm de distancia entre los dos lados.

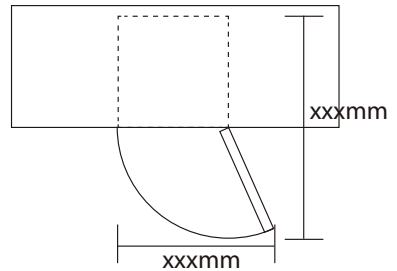

Nivelación del aparato

Ajuste las patas niveladoras delanteras del aparato.

Si no está correctamente alineado, la Puerta y las alineaciones magnéticas de sellado del aparato no quedarán cubiertos adecuadamente.

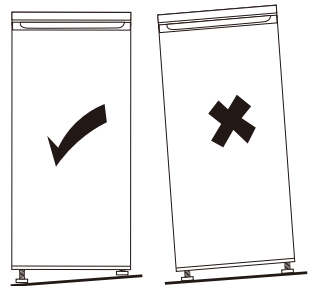

Instalación

Posicionamiento

Instale este aparato en una habitación donde la temperatura ambiente se corresponda a la clase climática indicada en la etiqueta de clasificación energética del mismo:

Clase climática	Temperatura ambiente
SN	+10°C to +32°C
N	+16°C to +32°C
ST	+16°C to +38°C
T	+16°C to +43°C

Localización

El aparato debe instalarse lejos de fuentes de calor como radiadores, calderas, luz solar directa, etc. Asegúrese de que el aire circule libremente por la parte posterior del gabinete. Para garantizar el mejor rendimiento, si el electrodoméstico se coloca debajo de una unidad de pared colgante, la distancia mínima entre la parte superior del armario y la unidad de pared debe ser de al menos 100 mm. Idealmente, sin embargo, el electrodoméstico no debe colocarse debajo de las unidades de pared colgantes. La nivelación precisa está asegurada por los pies ajustables en la base del gabinete.

 **¡Advertencia!** Tiene que ser posible desenchufar el aparato de la toma de corriente; Por tanto, se debe tener fácil acceso al enchufe una vez se ha instalado el aparato.

Conexión eléctrica

Antes de enchufarlo, asegúrese de que el voltaje y la frecuencia que se muestran en la placa de características corresponden a su fuente de alimentación doméstica. El aparato debe estar conectado a una toma de tierra. El enchufe del cable de alimentación está provisto de un contacto para este fin. Si el enchufe de la fuente de alimentación doméstica no está conectado a una toma de tierra, conecte el aparato a una toma separada de acuerdo con las normas vigentes, consultando a un electricista cualificado.

El fabricante declina toda responsabilidad si no se observan las precauciones de seguridad anteriores. Este electrodoméstico cumple con las Directivas CEE

Uso diario

Primer uso

Limpieza del interior

Antes de usar el aparato por primera vez, lave el interior y todos los accesorios internos con agua tibia y un poco de jabón neutro para eliminar el olor típico de un producto nuevo, luego seque completamente.

¡Importante! No use detergentes o polvos abrasivos, ya que dañarán el acabado.

Ajuste de la temperatura

- Enchufe el aparato. La temperatura interior está controlada por un termostato. Tiene 5 (8) posiciones. 1 es la más caliente y 5 (7) es la más fría, y el 0 indica que está apagado.
- El aparato puede no funcionar a la temperatura correcta si hace mucho calor o usted abre la Puerta constantemente.

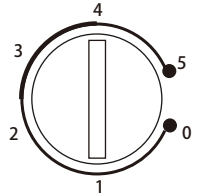

Uso diario

Estanterías removibles Movable shelves

Todas las estanterías se pueden mover y cambiar de posiciones.

Colocación de las estantes de la puerta

Para poder almacenar comida o bebida de distintos tamaños, los estantes de la puerta se pueden colocar a diferente altura. Siga el siguiente proceso para ajustar los estantes:

- Paso 1. Retire la estantería hasta sacarla del aparato.
- Paso 2. Elija la nueva posición y coloque el estante presionado entre las dos ranuras hasta que quede fijado totalmente.

Cajón verdulero

Este cajón es apto para almacenar verduras y frutas. Se puede retirar en caso que lo crea necesario.

Descongelación

Los alimentos ultracongelados o congelados, antes de ser utilizados, se pueden descongelar en el compartimiento de la nevera a temperatura ambiente. Coloque la comida congelada en un plato o tazón para evitar el flujo de agua cuando la descongele en el compartimento.

Consejos útiles

Consejos para la refrigeración de alimentos frescos

Para obtener el mejor rendimiento:

- No almacene alimentos calientes o líquidos que se evaporan en el refrigerador
- Cubra o envuelva la comida, especialmente si tiene un sabor fuerte
- Coloque la comida de manera que el aire pueda circular libremente alrededor de ella

Consejos para la refrigeración

- Carne (de todos los tipos): envuelva en bolsas de polietileno y colóquelas en el estante de vidrio sobre el cajón de verduras. Por seguridad, almacene de esta manera solo uno o dos días como máximo.
- Alimentos cocinados, platos fríos, etc.: estos deben estar cubiertos y pueden colocarse en cualquier estante.
- Frutas y verduras: estas deben limpiarse cuidadosamente y colocarse en el contenedor de verduras.

Uso diario

- Mantequilla y queso: estos se deben colocar en recipientes herméticos especiales o envueltos en papel de aluminio o bolsas de polietileno para excluir la mayor cantidad de aire posible.
- Botellas de leche: estas deben tener una tapa y deben almacenarse en la rejilla de botellas en la puerta. Plátanos, patatas, cebollas y ajos, si no están empacados, no deben mantenerse en el refrigerador.

Coloque distintos alimentos en distintos compartimentos correspondientes de acuerdo con la siguiente tabla

Compartimentos del refrigerador	Tipo de comida
Puerta o balcones del compartimento frigorífico.	<ul style="list-style-type: none">• Alimentos con conservantes naturales, como mermeladas, jugos, bebidas, condimentos.• No almacene alimentos perecederos.
Cajón para verduras (cajón para ensaladas)	<ul style="list-style-type: none">• Las frutas, hierbas y verduras deben colocarse por separado en el recipiente para verduras.• No almacene bananas, cebollas, papas, ajo en el refrigerador.
Frigorífico - Fresh box inferior (caja / cajón)	Carne cruda, pollo, pescado (para almacenamiento a corto plazo)
Balda del refrigerador - medio	Productos lácteos, huevos.
Balda del refrigerador - superior	Alimentos que no necesitan cocción, como alimentos listos para comer, carnes frías, sobras.

Limpieza

Por razones de higiene, el aparato debe limpiarse regularmente, incluyendo el interior y los accesorios.



¡Precaución! El electrodoméstico puede estar conectado a la red eléctrica durante la limpieza. ¡Peligro de descarga eléctrica! Antes de limpiar, apague el aparato y retire el enchufe de la red eléctrica, o apague el disyuntor o fusible. Nunca limpie el aparato con un limpiador a vapor. La humedad podría acumularse en los componentes eléctricos, ¡peligro de descarga eléctrica! Los vapores calientes pueden provocar daños en las piezas de plástico. El aparato debe estar seco antes de volver a ponerse en servicio.

¡Importante! Los aceites etéreos y los solventes orgánicos pueden atacar las partes plásticas, p.ej. jugo de limón o jugo de cáscara de naranja, ácido butírico, limpiador que contiene ácido acético.

- No permita que tales sustancias entren en contacto con las partes del aparato.
- No use ningún limpiador abrasivo
- Retire la comida del congelador. Guárdelos en un lugar fresco, bien cubierto.
- Apague el aparato y retire el enchufe de la red eléctrica, o apague o apague el disyuntor del fusible.
- Limpie el aparato y los accesorios interiores con un paño y agua tibia. Después de limpiar limpie con agua fresca y frote en seco.
- La acumulación de polvo en el condensador aumenta el consumo de energía. Por este motivo, limpie cuidadosamente el condensador en la parte posterior del aparato una vez al año con un cepillo suave o una aspiradora.(1)
- Después de que todo esté seco, vuelva a colocar el electrodoméstico en funcionamiento.

(1) Si el condensador está en la parte trasera del aparato.

Uso diario

Solución de problemas



¡Precaución! Antes de solucionar problemas, desconecte la fuente de alimentación. Solo un electricista cualificado o una persona competente debe solucionar los problemas que no se encuentra en este manual.

¡Importante! Hay algunos sonidos durante el uso normal (compresor, circulación de refrigerante).

Problema	Possible causa	Solución
El aparato no funciona	La perilla de regulación de temperatura está configurada en el número "0".	Ajuste la perilla en otro número para encender el aparato.
	El enchufe de red no está enchufado o está suelto	Conecte el enchufe.
	El fusible se ha fundido o está defectuoso	Compruebe el fusible, y cámbielo si es necesario.
	La toma está defectuosa	El malfuncionamiento de la red debe ser corregido por un electricista.
La comida está demasiado caliente.	La temperatura no se ha ajustado adecuadamente	Por favor consulte la sección de Ajustes de temperatura.
	La Puerta ha estado abierta durante un largo periodo de tiempo.	Abra la Puerta solo cuando sea necesario.
	Se colocó una gran cantidad de alimentos calientes en el electrodoméstico durante las últimas 24 horas.	Cambie la Regulación de la temperatura a una más fría temporalmente.
	El aparato está cerca de una fuente de calor	Consulte la sección de colocación e instalación del aparato.
El aparato enfría demasiado.	La temperatura se ha fijado demasiado fría.	Cambie la Regulación de la temperatura a una más caliente temporalmente.
Ruidos inusuales	El aparato no está nivelado	Reajuste las patas niveladoras.
	El aparato toca la pared u otros objetos	Muévalo para dejar más espacio.
	Un componente, p.ej. una tubería, en la parte posterior del electrodoméstico, está tocando otra parte del aparato o la pared.	Si es necesario, aparte cuidadosamente el componente fuera del camino.

Si el mal funcionamiento vuelve a aparecer, comuníquese con el Centro de servicio.

Estos datos son necesarios para ayudarlo de forma rápida y correcta. Escriba aquí los datos necesarios, consulte la placa de características.

Anexo al manual de instrucciones

Esta lista proporciona todos los requisitos de Eco-design (según el Reglamento (UE) 2019/2019 sobre Eco-design y el Reglamento (UE) 2019/2016 sobre etiquetado energético, dichos requisitos son aplicables a su producto.

Este frigorífico no ha sido diseñado para ser integrado en un mueble, a no ser que se indique lo contrario en el manual de instrucciones.

Los cajones, cestas y estantes deben mantenerse en la posición actual a no ser que se indique otra cosa en este documento.

Las puertas y tapas del frigorífico deberán retirarse antes de desecharlo, para evitar que niños o animales puedan quedar atrapados en su interior.

Ajustes recomendados:

Frigorífico: +4 °C

Congelador: -18 °C

CONGELACIÓN RÁPIDA

Se recomienda usar esta función cuando se coloque una gran cantidad de alimentos para congelar en el congelador. 24 horas antes de congelar alimentos frescos, pulse el botón "Fast Freeze" para activar la función de congelación rápida. Cuando se active esta función, se encenderá el indicador "Fast Freeze". Cuando hayan transcurrido las 24 horas, coloque los alimentos a congelar en el congelador. Esta función se desactiva automáticamente al cabo de 72 horas; también se puede desactivar manualmente pulsando el botón "Fast Freeze".

ENFRIAMIENTO RÁPIDO

Con la función de enfriamiento rápido es posible aumentar la capacidad de refrigeración del frigorífico. Se recomienda usar esta función cuando se coloque una gran cantidad de alimentos en el frigorífico. Para activar la función de enfriamiento rápido, pulse el botón "Fast Cool". Cuando se active esta función, se encenderá el indicador "Fast Cool". Esta función se desactiva automáticamente al cabo de 6 horas; también se puede desactivar manualmente pulsando el botón "Fast Cool".

Cómo almacenar los alimentos:

Para evitar el desperdicio de alimentos, consulte la configuración y los tiempos de almacenamiento recomendados:

Frigorífico: Los diferentes alimentos, especialmente frutas y verduras, tienen diferentes temperaturas de almacenamiento. El tiempo de almacenamiento es de entre 1 y 3 días (con el ajuste de temperatura "medio").

Congelador: 1 semana (ajuste de temperatura: Min) 1 mes (ajuste de temperatura: Max)

Para optimizar la velocidad de congelación y obtener más espacio de almacenamiento, el congelador se puede utilizar sin los cajones que incorpora.

La cantidad de alimentos frescos que se pueden congelar en un período de tiempo específico se indica en la placa de características técnicas. Los límites de carga están determinados por las cestas, los cajones, los estantes, etc. Asegúrese de que estos componentes puedan cerrarse fácilmente después de introducir los alimentos.

Para evitar el desperdicio de alimentos, consulte la configuración y los tiempos de almacenamiento recomendados en el manual del usuario.

La información sobre el modelo se puede obtener escaneando el código QR impreso en la etiqueta energética.

Dicha etiqueta también incluye el identificador del modelo, que se puede utilizar para consultar el portal de registro en:

<https://eprel.ec.europa.eu>

Este producto contiene una fuente de luz de clase de eficiencia energética G (si está incluida).

Marca	SVAN
Modelo	SR504500F
Clase de energía	F
Certificación	CE
Consumo anual de energía	99kWh / año
Volumen útil refrigerador	41L
Volumen útil congelador	-L
Número de estrellas	-
Sistema de descongelación	Defrost
Autonomía de mantenimiento	-
Capacidad de congelación	-
Clase climática	N,ST
Nivel de ruido	39dB
Dimensiones	440x475x515mm
Tensión	220-240V
Corriente	0.55A



Según la directiva Waste of Electrical and Electronic Equipment (WEEE), los residuos WEEE han de recogerse y tratarse por separado. Si, en el futuro, necesita desprenderse de este producto, NO lo ponga en los residuos domésticos, envíelo a los puntos de recogida WEEE si existen.

SVAN TRADING S.L.
 Av. Altos Hornos S/N. Pto. Sagunto (46520). Valencia, España.
 info@svanelectro.com
 960600034

svan

User Instruction

Larder

GF) \$() \$\$:

In the interest of your safety and to ensure the correct use, before installing and first using the appliance, read this user manual carefully, including its hints and warnings. To avoid unnecessary mistakes and accidents, it is important to ensure that all people using the appliance are thoroughly familiar with its operation and safety features. Save these instructions and make sure that they remain with the appliance if it is moved or sold, so that everyone using it through its life will be properly informed on appliance use and safety.

For the safety of life and property keep the precautions of these user's instructions as the manufacturer is not responsible for damages caused by omission.

Children and vulnerable people safety

- This appliance can be used by children aged from 8 years and above and persons with reduced physical, sensory or mental capabilities or lack of experience and knowledge if they have been given supervision or instruction concerning use of the appliance in a safe way and understand the hazards involved.
- Children aged from 3 to 8 years are allowed to load and unload this appliance.
- Children should be supervised to ensure that they do not play with the appliance.
- Cleaning and user maintenance shall not be made by children unless they are aged from 8 years and above and supervised.
- Keep all packaging well away from children. There is risk of suffocation.

- If you are discarding the appliance pull the plug out of the socket, cut the connection cable (as close to the appliance as you can) and remove the door to prevent playing children to suffer electric shock or to close themselves into it.
- If this appliance featuring magnetic door seals is to replace an older appliance having a spring lock (latch) on the door or lid, be sure to make that spring lock unusable before you discard the old appliance. This will prevent it from becoming a death trap for a child.

General safety

 **WARNING!** Keep ventilation openings, in the appliance enclosure or in the built-in structure, clear of obstruction.

 **WARNING!** Do not use mechanical devices or other means to accelerate the defrosting process, other than those recommended by the manufacturer.

 **WARNING!** Do not damage the refrigerant circuit.

 **WARNING!** Do not use other electrical appliances (such as ice cream makers) inside of refrigerating appliances, unless they are approved for this purpose by the manufacture.

 **WARNING!** Do not touch the light bulb if it has been on for a long period of time because it could be very hot.¹⁾

1) If there is a light in the compartment.

 **WARNING!** When positioning the appliance, ensure the supply cord is not trapped or damaged.

 **WARNING!** Do not locate multiple portable socket-outlets or portable power suppliers at the rear of the appliance.

- Do not store explosive substances such as aerosol cans with a flammable propellant in this appliance.
- The refrigerant isobutane (R-600a) is contained within the refrigerant circuit of the appliance, a natural gas with a high level of environmental compatibility, which is nevertheless flammable.
- During transportation and installation of the appliance, be certain that none of the components of the refrigerant circuit become damaged.
 - avoid open flames and sources of ignition
 - thoroughly ventilate the room in which the appliance is situated
- It is dangerous to alter the specifications or modify this product in any way. Any damage to the cord may cause a short circuit, fire and/or electric shock.
- This appliance is intended to be used in household and similar applications.

 **WARNING!** Any electrical components (plug, power cord, compressor and etc.) must be replaced by a certified service agent or qualified service personnel.

 **WARNING!** The light bulb supplied with this appliance is a “special use lamp bulb” usable only with the appliance supplied. This “special use lamp” is not usable for domestic lighting.¹⁾

- Power cord must not be lengthened.
- Make sure that the power plug is not squashed or damaged by the back of the appliance. A squashed or damaged power plug may overheat and cause a fire.
- Make sure that you can come to the mains plug of the appliance.
- Do not pull the mains cable.
- If the power plug socket is loose, do not insert the power plug. There is a risk of electric shock or fire.
- You must not operate the appliance without the lamp.
- This appliance is heavy. Care should be taken when moving it.
- Do not remove nor touch items from the freezer compartment if you hands are damp/wet, as this could cause skin abrasions or frost/freezer burns.
- Avoid prolonged exposure of the appliance to direct sunlight.

Daily use

- Do not put hot on the plastic parts in the appliance.
- Do not place food products directly against the rear wall.

1) If there is a light in the compartment.

- Frozen food must not be re-frozen once it has been thawed out.¹⁾
- Store pre-packed frozen food in accordance with the frozen food manufacturer's instructions.¹⁾
- Appliance's manufacturer's storage recommendations should be strictly adhered to. Refer to relevant instructions.
- Do not place carbonated or fizzy drinks in the freezer compartment as it creates pressure on the container, which may cause it to explode, resulting in damage to the appliance.¹⁾
- Ice lollies can cause frost burns if consumed straight from the appliance.¹⁾
- To avoid contamination of food, please respect the following instructions
- Opening the door for long periods can cause a significant increase of the temperature in the compartments of the appliance.
- Clean regularly surfaces that can come in contact with food and accessible drainage systems.
- Clean water tanks if they have not been used for 48h; flush the water system connected to a water supply if water has not been drawn for 5 days.
- Store raw meat and fish in suitable containers in the refrigerator, so that it is not in contact with or drip onto other food.
- Two-star frozen-food compartments (if they are presented in the appliance) are suitable for storing pre-frozen food, storing or making ice-cream and making ice cubes.

1) If there is a freezer compartment.

2) If there is a fresh-food storage compartment.

- One-, two- and three -star compartments (if they are presented in the appliance) are not suitable for the freezing of fresh food.
- If the appliance is left empty for long periods, switch off, defrost, clean, dry and leave the door open to prevent mould developing within the appliance.

Care and cleaning

- Before maintenance, switch off the appliance and disconnect the mains plug from the mains socket.
- Do not clean the appliance with metal objects.
- Do not use sharp objects to remove frost from the appliance. Use a plastic scraper.¹⁾
- Regularly examine the drain in the refrigerator for defrosted water. If necessary, clean the drain.
If the drain is blocked, water will collect in the bottom of the appliance.²⁾

Installation

Important! For electrical connection carefully follow the instructions given in specific paragraphs.

- Unpack the appliance and check if there are damages on it. Do not connect the appliance if it is damaged. Report possible damages immediately to the place you bought it. In that case retain packing.

1) If there is a freezer compartment.

2) If there is a fresh-food storage compartment.

Safety information



- It is advisable to wait at least four hours before connecting the appliance to allow the oil to flow back in the compressor.
- Adequate air circulation should be around the appliance, lacking this leads to overheating. To achieve sufficient ventilation follow the instructions relevant to installation.
- Wherever possible the spacers of the product should be against a wall to avoid touching or catching warm parts (compressor, con-denser) to prevent possible burn.
- The appliance must not be located close to radiators or cookers.
- Make sure that the mains plug is accessible after the installation of the appliance.

Service



- Any electrical work required to do the servicing of the appliance should be carried out by a qualified electrician or competent person.
- This product must be serviced by an authorized Service Center, and only genuine spare parts must be used.

Energy saving

- Don't put hot food in the appliance;
- Don't pack food close together as this prevents air circulating;
- Make sure food don't touch the back of the compartment(s);

- If electricity goes off, don't open the door(s);
- Don't open the door(s) frequently;
- Don't keep the door(s) open for too long time;
- Don't set the thermostat on exceeding cold temperatures;
- All accessories, such as drawers, shelves balconies, should be kept there for lower energy consumption.

Environment Protection

 This appliance does not contain gasses which could damage the ozone layer, in either its refrigerant circuit or insulation materials. The appliance shall not be discarded together with the urban refuse and rubbish. The insulation foam contains flammable gases: the appliance shall be disposed according to the appliance regulations to obtain from your local authorities. Avoid damaging the cooling unit, especially the heat exchanger. The materials used on this appliance marked by the symbol  are recyclable.

 The symbol on the product or on its packaging indicates that this product may not be treated as household waste. Instead it should be taken to the appropriate collection point for the recycling of electrical and electronic equipment. By ensuring this product is disposed of correctly, you will help prevent potential negative consequences for the environment and human health,

which could otherwise be caused by inappropriate waste handling of this product. For more detailed information about recycling of this product, please contact your local council, your household waste disposal service or the shop where you purchased the product.

Packaging materials

The materials with the symbol are recyclable. Dispose the packaging in a suitable collection containers to recycle it.

Disposal of the appliance

1. Disconnect the mains plug from the mains socket.
2. Cut off the mains cable and discard it.



WARNING! During using, service and disposal the appliance, please pay attention to symbol similar as left side, which is located on rear of appliance (rear panel or compressor) and with yellow or orange color.

It's risk of fire warning symbol. There are flammable materials in refrigerant pipes and compressor.

Please be far away fire source during using, service and disposal.

This refrigerating appliance is only intended for domestic use.

Overview

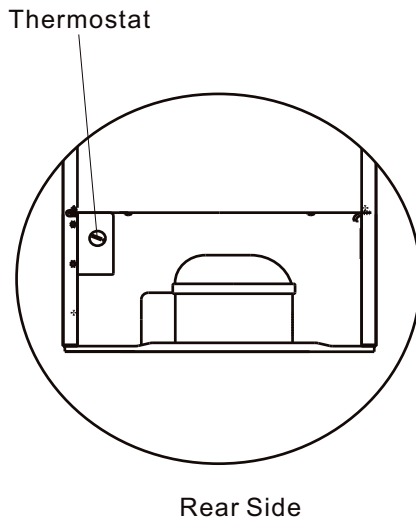
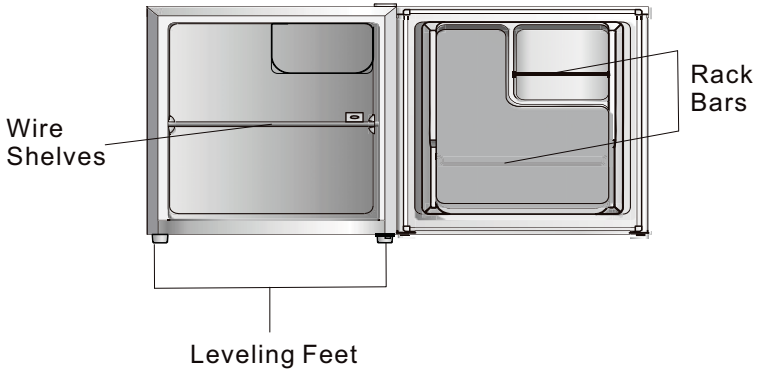

Note: Above picture is for reference only.

Reverse Door

Tool required: Philips screwdriver, Flat bladed screwdriver, Hexagonal spanner.

- Ensure the unit is unplugged and empty.
- To take the door off, it is necessary to tilt the unit backwards. You should rest the unit on something solid so that it will not slip during the door reversing process.
- All parts removed must be saved to do the reinstallation of the door.
- Do not lay the unit flat as this may damage the coolant system.
- It's better that 2 people handle the unit during assembly.

1. Remove the top right hinge cover.

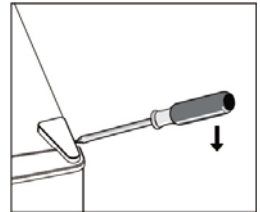

2. Undo the screws. Then remove the hinge bracket.

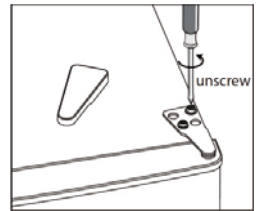

3. Remove the top left screw cover.

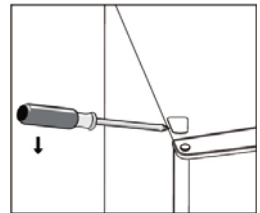

4. Move the core cover from left side to right side. And then lift the upper door and place it on a padded surface to prevent it from scratching.

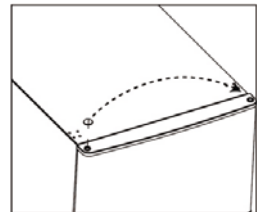

Reverse Door

5. Unscrew and remove the bottom hinge pin, turn the bracket over and replace it.

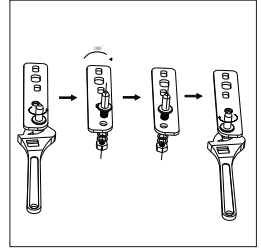
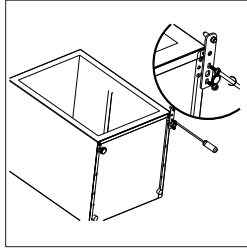

6. Refit the bracket fitting the bottom hinge pin. Replace both adjustable feet.

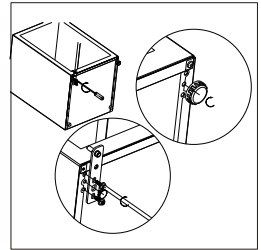

7. Place the door back on. Ensure the door is aligned horizontally and vertically so that the seals are closed on all sides before finally tightening the top hinge.
8. Insert the hinge bracket and screw it to the top of the unit.
9. Use a spanner to tighten it if necessary.

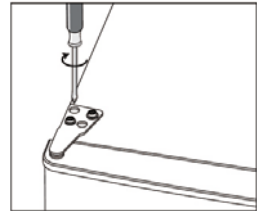

10. Put the hinge cover and the screw cover back.

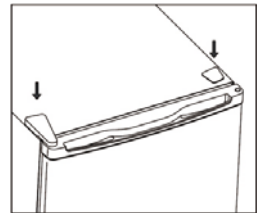

Installation

Install door handle

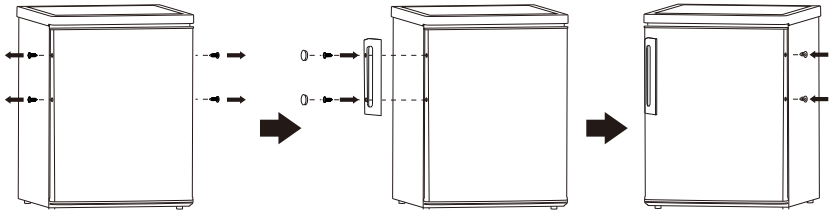

Rear spacer

Screw the rear spacers at the rear of the unit.

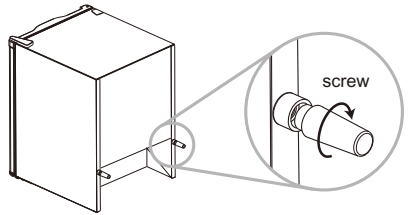

Space Requirement

- Keep enough space of door open.
- Keep at least 50mm gap at two sides.

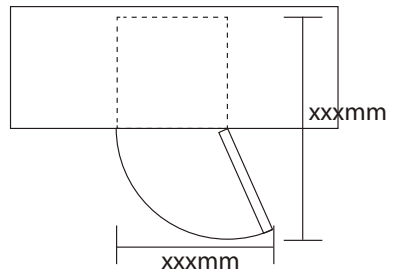

Levelling the unit

To do this adjust the two levelling feet at front of the unit.

If the unit is not level, the doors and magnetic seal alignments will not be covered properly.

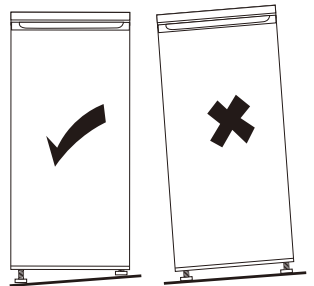

Installation

Positioning

Install this appliance at a location where the ambient temperature corresponds to the climate class indicated on the rating plate of the appliance:

Climate class	Ambient temperature
SN	+10°C to +32°C
N	+16°C to +32°C
ST	+16°C to +38°C
T	+16°C to +43°C

Location

The appliance should be installed well away from sources of heat such as radiators, boilers, direct sunlight etc. Ensure that air can circulate freely around the back of the cabinet. To ensure best performance, if the appliance is positioned below an overhanging wall unit, the minimum distance between the top of the cabinet and the wall unit must be at least 100 mm. Ideally, however, the appliance should not be positioned below overhanging wall units. Accurate leveling is ensured by one or more adjustable feet at the base of the cabinet.

 **Warning!** It must be possible to disconnect the appliance from the mains power supply; the plug must therefore be easily accessible after installation.

Electrical connection

Before plugging in, ensure that the voltage and frequency shown on the rating plate correspond to your domestic power supply. The appliance must be earthed. The power supply cable plug is provided with a contact for this purpose. If the domestic power supply socket is not earthed, connect the appliance to a separate earth in compliance with current regulations, consulting a qualified electrician. The manufacturer declines all responsibility if the above safety precautions are not observed. This appliance complies with the E.E.C. Directives.

Daily Use

First use

Cleaning the interior

Before using the appliance for the first time, wash the interior and all internal accessories with lukewarm water and some neutral soap so as to remove the typical smell of a brand new product, then dry thoroughly.

Important! Do not use detergents or abrasive powders, as these will damage the finish.

Temperature Setting

- Plug on your appliance. The internal temperature is controlled by a thermostat. There are 6(8) settings . 1 is warmest setting and 5 (7) is coldest setting and 0 is off.
- The appliance may not operate at the correct temperature if it is in a particularly hot or if you open the door often.

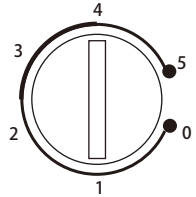

Position different food in different compartments according to below table

Refrigerator compartments	Type of food
Door or balconies of fridge compartment	<ul style="list-style-type: none"> • Foods with natural preservatives, such as jams,juices, drinks, condiments. • Do not store perishable foods.
Crisper drawer (salad drawer)	<ul style="list-style-type: none"> • Fruits, herbs and vegetables should be placed separately in the crisper bin. • Do not store bananas, onions, potatoes, garlic in the refrigerator.
Fridge shelf – middle	<ul style="list-style-type: none"> • Dairy products, eggs
Fridge shelf – top	<ul style="list-style-type: none"> • Foods that do not need cooking, such as ready-to-eat foods, deli meats, leftovers.

Daily use

Movable shelves

All shelves are able to be moved to suitable positions.

Positioning the door shelves

In order to storage food or beverage with different size, the door shelves can be placed at different height. Follow below process to adjust the shelves.

- Step 1. pull the shelf to be free.
- Step 2. Select suitable position and press the shelf to two convex plates until it is totally blocked.

Vegetable Drawer

The drawer is suitable for storing fruit and vegetables. It can be pull out freely.

Thawing

Deep-frozen or frozen food, prior to be used, can be thawed in a fridge compartment or at room temperature. Place the frozen food in a dish or bowl to avoid the flowing of condensate water when thaw it in compartment.

Daily Use

Helpful hints and tips

Hints for fresh food refrigeration

To obtain the best performance:

- do not store warm food or evaporating liquids in the refrigerator
- do cover or wrap the food, particularly if it has a strong flavor
- position food so that air can circulate freely around it

Hints for refrigeration

Useful hints:

- Meat (all types): wrap in polythene bags and place on the glass shelf above the vegetable drawer. For safety, store in this way only one or two days at the most.
- Cooked foods, cold dishes, etc.: these should be covered and may be placed on any shelf.
- Fruit and vegetables: these should be thoroughly cleaned and placed in the vegetable draw-er.
- Butter and cheese: these should be placed in special airtight containers or wrapped in aluminium foil or polythene bags to exclude as much air as possible.
- Milk bottles: these should have a cap and should be stored in the bottle rack on the door. Bananas, potatoes, onions and garlic, if not packed, must not be kept in the refrigerator.

Cleaning

For hygienic reasons the appliance interior, including interior accessories, should be cleaned regularly.



Caution! The appliance may not be connected to the mains during cleaning. Danger of electrical shock! Before cleaning switch the appliance off and remove the plug from the mains, or switch off or turn out the circuit breaker or fuse. Never clean the appliance with a steam cleaner. Moisture could accumulate in electrical components, danger of electrical shock! Hot vapors can lead to the damage of plastic parts. The appliance must be dry before it is placed back into service.

Important! Ethereal oils and organic solvents can attack plastic parts, e.g. lemon juice or the juice from orange peel, butyric acid, cleanser that contain acetic acid.

- Do not allow such substances to come into contact the appliance parts.
- Do not use any abrasive cleaners
- Remove the food from the freezer. Store them in a cool place, well covered.
- Switch the appliance off and remove the plug from the mains, or switch off or turn out the circuit breaker of fuse.
- Clean the appliance and the interior accessories with a cloth and lukewarm water. After cleaning wipe with fresh water and rub dry.
- Accumulation of dust at the condenser increases energy consumption. For this reason carefully clean the condenser at the back of the appliance once a year with a soft brush or a vacuum cleaner.¹⁾
- After everything is dry place appliance back into service.

1) If the condenser is at back of appliance.

Daily Use

Troubleshooting

 **Caution!** Before troubleshooting, disconnect the power supply. Only a qualified electrician or competent person must do the troubleshooting that is not in this manual.

Important! There are some sounds during normal use (compressor, refrigerant circulation).

Problem	Possible cause	Solution
Appliance does not work	Temperature regulation knob is set at number "0".	Set the knob at other number to switch on the appliance.
	Mains plug is not plugged in or is loose	Insert mains plug.
	Fuse has blown or is defective	Check fuse, replace if necessary.
	Socket is defective	Mains malfunctions are to be corrected by an electrician.
The food is too warm.	Temperature is not properly adjusted.	Please look in the initial Temperature Setting section.
	Door was open for an extended period.	Open the door only as long as necessary.
	A large quantity of warm food was placed in the appliance within the last 24 hours.	Turn the temperature regulation to a colder setting temporarily.
	The appliance is near a heat source.	Please look in the installation location section.
Appliance cools too much	Temperature is set too cold.	Turn the temperature regulation knob to a warmer setting temporarily.
Unusual noises	Appliance is not level.	Re-adjust the feet.
	The appliance is touching the wall or other objects.	Move the appliance slightly.
	A component, e.g. a pipe, on the rear of the appliance is touching another part of the appliance or the wall.	If necessary, carefully bend the component out of the way.

If the malfunction shows again, contact the Service Center. These data are necessary to help you quickly and correctly. Write the necessary data here, refer to the rating plate.

Manual Leaflet

This list provides all Eco-design requirements (following the (EU)2019/2019 Eco-design and (EU)2019/2016 Energy labelling) , if the requirement is applicable to your product.

The refrigerating appliance is not intended to be used as a built-in appliance, unless specifically shown as such into its instruction manual.

The drawers, baskets and shelves should be kept in their current position unless otherwise specified in this document.

Doors and lids of the refrigeration appliance should be removed before disposal in the landfill, to avoid children or animals getting trapped inside.

Recommended setting:

Refrigerator compartment: +4°C

Freezer compartment: -18°C

FAST FREEZE

The use of this function is recommended when placing a very high quantity of food to be frozen in the freezer compartment. 24 hours before freezing fresh food, press the Fast Freeze button to activate the Fast Freeze function. When activated, the Fast Freeze indicator turns on. After 24 hours place the food to be frozen in the freezing zone of freezer compartment. The function is automatically disabled after 72 hours, or can be manually disabled by pressing Fast Freeze button.

FAST COOL

Using Fast Cool function it is possible to increase the cooling capacity in the refrigerator compartment. The use of this function is recommended when placing a very high quantity of food in the refrigerator compartment. Press the Fast Cool button to activate Fast Cool function. When activated, the Fast Cool indicator turns on. The function is automatically disabled after 6 hours, or can be manually disabled by pressing Fast Cool button again.

How to store foodstuffs:

To avoid food waste, please refer to the recommended setting and storage times :

Fridge compartment: Different food, especially vegetable and fruit, have different storage temperature. The storage time is 1 to 3 days (temp setting: middle)

Freezer compartment: 1 week (temp setting: Min) and 1 month (temp setting: Max)

To optimize freezing speed and get more storage space, the freezer compartment can

be used without the freezer drawers.

The quantity of fresh food that can be frozen in a specific time period is indicated on the rating plate. Load limits are determined by baskets, flaps, drawers, shelves etc. Make sure that these components can still close easily after loading.

To avoid food waste, please refer to the recommended setting and storage times found in the user manual.

The model information can be retrieved using the QR-Code reported in the energy label.

The label also includes the model identifier that can be used to consult the portal of the registry at

<https://eprel.ec.europa.eu>

This product contains a light source of energy efficiency class G (if present).

Technical Information

Brand	SVAN
Model	SR504500F
Energy Class	F
Certification	CE
Yearly Energy Consumption	99kWh / year
Net Volume Refrigerator	41L
Net Volume Freezer	-L
No. of Stars	-
Defrosting System	Defrost
Autonomy for Black Out	-
Freezing Capacity	-
Climatic Class	N,ST
Noise Level	39dB
Overall Dimensions	440x475x515mm
Rated Voltage	220-240V
Rated Current	0.55A

SVAN TRADING S.L.
Av. Altos Hornos S/N. Pto. Sagunto (46520). Valencia, España.
info@svanelectro.com
960600034

svan

Frigorífico

INSTRUCTION MANUAL

dk

7

Para garantir o uso adequado deste dispositivo e para sua segurança, leia este manual completamente antes de usar o dispositivo.

Para sua segurança e para garantir o uso adequado, antes de instalar e usar o dispositivo pela primeira vez, leia atentamente este manual do usuário, incluindo conselhos e avisos. Para evitar erros e acidentes desnecessários, é importante certificar-se de que todos que usam o dispositivo estejam completamente familiarizados com seus recursos de operação e segurança. Guarde estas instruções e certifique-se de que elas permaneçam com o dispositivo, se ele for movido ou vendido, para que todos que o utilizem durante toda a sua vida sejam devidamente informados sobre o uso e a segurança do dispositivo.







Para a segurança da vida e da propriedade, mantenha as precauções destas instruções de uso, pois o fabricante não é responsável pelos danos causados pela omissão.

Segurança de crianças e pessoas vulneráveis.

- Este dispositivo pode ser usado por crianças a partir de 8 anos e pessoas com capacidades físicas, sensoriais ou mentais reduzidas ou falta de experiência e conhecimento, se tiverem recebido supervisão ou instruções sobre o uso do dispositivo com segurança e entenderem o perigo envolvido
- Crianças de 3 a 8 anos de idade podem carregar e descarregar este dispositivo.
- As crianças devem ser supervisionadas para garantir que não brinquem com o aparelho.
- As crianças não devem limpar e manter o usuário a menos que tenham 8 anos de idade ou mais e sejam supervisionadas.
- Mantenha todos os recipientes longe das crianças. Existe um risco de sufocamento.
- Se estiver a eliminar o aparelho, retire a ficha da tomada, corte o cabo de ligação (o mais perto possível do aparelho) e retire a porta para evitar que as crianças sofram choques eléctricos ao cair ou fechar.

- Se este dispositivo com vedações de porta magnéticas substituir um dispositivo mais antigo que tenha uma trava de mola (trava) na porta ou tampa, certifique-se de que a mola não possa ser usada antes de descartar o dispositivo antigo. Isso evitará que se torne uma armadilha mortal para uma criança.

Segurança geral

-  **ATENÇÃO!** Mantenha as aberturas de ventilação, no armário do aparelho ou na estrutura embutida, desobstruídas.
-  **ATENÇÃO!** Não utilize dispositivos mecânicos ou outros meios para acelerar o processo de descongelação além dos recomendados pelo fabricante.
-  **ATENÇÃO!** Não danifique o circuito refrigerante.
-  **ATENÇÃO!** Não use outros aparelhos elétricos (como os fabricantes de sorvetes) dentro de aparelhos de refrigeração, a menos que sejam aprovados para esse fim pelo fabricante.
-  **ATENÇÃO!** Não toque na lâmpada se ela estiver ligada por um longo período de tempo, pois ela pode estar muito quente.¹⁾
-  **ATENÇÃO!** Ao colocar o aparelho, certifique-se de que o cabo de alimentação não esteja preso ou danificado.
-  **ATENÇÃO!** Não localize vários plugues portáteis ou provedores de energia portáteis na parte de trás do dispositivo.
Não armazene substâncias explosivas, como latas de aerossol, com um propelente inflamável neste aparelho.
- O refrigerante de isobutano (R-600a) está contido no circuito refrigerante do aparelho, um gás natural com um alto nível de compatibilidade ambiental, que, no entanto, é inflamável.

- Durante o transporte e a instalação do dispositivo, certifique-se de que nenhum dos componentes do circuito refrigerante esteja danificado.

- - Chamas vazias e fontes de ignição vazias.

- - ventile a sala em que o aparelho está localizado

É perigoso alterar especificações ou modificar este produto de qualquer forma. Qualquer dano no cabo pode causar curto-circuito, incêndio ou choque elétrico.

Este dispositivo foi projetado para ser usado em aplicações domésticas e similares

 **ATENÇÃO!** Qualquer componente elétrico (plugue, cabo de alimentação, compressor, etc.) deve ser substituído por um agente de serviço certificado ou pessoal de serviço qualificado.

 **ATENÇÃO!** A lâmpada fornecida com este aparelho é uma "lâmpada de uso especial" que só pode ser utilizada com o aparelho fornecido. Esta "lâmpada de uso especial" não é utilizável para iluminação doméstica.¹⁾

- O cabo de alimentação não deve ser estendido.
- Certifique-se de que o plugue de energia não esteja amassado ou danificado pela parte de trás do aparelho. Um plugue de energia esmagado ou danificado pode superaquecer e causar um incêndio.

1) Se houver uma luz no compartimento.

- Certifique-se de poder conectar-se à tomada de energia do aparelho.
- Não puxe o cabo de rede.
- Se a tomada estiver solta, não insira a ficha de alimentação. Existe o risco de choque elétrico ou incêndio.
- Você não deve operar o dispositivo sem a lâmpada.
- Este dispositivo é pesado. É preciso ter cuidado ao movê-lo.
- Não remova ou toque nos itens no compartimento do freezer se suas mãos estiverem úmidas ou úmidas, pois isso pode causar escoriações na pele ou
- congelamento / congelamento de queimaduras.
- Evite a exposição prolongada do dispositivo à luz solar direta.

Uso diário

- Não aqueça as partes plásticas do aparelho.
- Não coloque produtos alimentícios diretamente contra a parede do fundo.
- Os alimentos congelados não devem ser congelados novamente depois de descongelados.
- Guarde os alimentos congelados pré-embalados de acordo com as instruções do fabricante de alimentos congelados.
- As recomendações de armazenamento dos fabricantes de eletrodomésticos devem ser seguidas rigorosamente. Veja as instruções relevantes.
- Não coloque refrigerantes com gás no compartimento do congelador, pois isso cria pressão no recipiente, o que poderia fazer com que o aparelho explodisse e danificasse o aparelho.¹⁾

¹⁾ Se houver um compartimento congelador.

- Os postes de gelo podem causar queimaduras por congelamento se consumidos diretamente do aparelho.¹⁾

Para evitar a contaminação dos alimentos, respeite as seguintes instruções

- Abrir a porta por períodos prolongados pode causar um aumento significativo da temperatura nos compartimentos do aparelho.
- Limpe regularmente as superfícies que possam entrar em contato com alimentos e sistemas de drenagem acessíveis.
- Limpe os tanques de água se eles não foram usados por 48 h; Lave o sistema de água ligado a uma fonte de água se não houver água durante 5 dias.
- Armazene a carne crua e o peixe em recipientes adequados na geladeira para que não entrem em contato com outros alimentos ou vazem.
- Os compartimentos de alimentos congelados de duas estrelas (se presentes no aparelho) são adequados para armazenar alimentos pré-congelados, armazenar ou fazer sorvetes e fazer cubos de gelo.
- Os compartimentos de uma, duas e três estrelas (se apresentados no aparelho) não são adequados para congelar alimentos frescos.
- Se o aparelho for deixado vazio por longos períodos de tempo, desligue, descongele, limpe, seque e deixe a porta aberta para evitar que o conjunto se desenvolva dentro do aparelho.

1) Se houver um compartimento congelador.

2) Se houver um compartimento de armazenamento para alimentos frescos.

Cuidado e Limpeza

- Antes da manutenção, desligue o aparelho e desconecte o plugue da tomada.
- Não limpe o dispositivo com objetos de metal.
- Não use objetos pontiagudos para remover o gelo do aparelho. Use um raspador de plástico.¹⁾
- Examine regularmente o dreno no refrigerador para água descongelada. Se necessário, limpe o dreno. Se o dreno estiver bloqueado, a água se acumulará na parte inferior do dispositivo.²⁾

Instalação

Importante! Para a conexão elétrica, siga cuidadosamente as instruções dadas em parágrafos específicos.

- Desembale o aparelho e verifique se há danos. Não ligue o aparelho se estiver danificado. Relate possíveis danos imediatamente ao local onde você comprou. Nesse caso, guarde a embalagem.
- É aconselhável esperar pelo menos quatro horas antes de ligar o aparelho para permitir que o óleo retorne ao compressor.
- Deve haver circulação de ar adequada ao redor do aparelho, pois isso não leva ao superaquecimento. Para obter ventilação suficiente, siga as instruções relevantes para a instalação.
- Sempre que possível, os separadores do produto devem estar contra uma parede para evitar tocar ou prender as partes quentes (compressor, condensador) para evitar possíveis queimaduras.
- O aparelho não deve estar localizado perto de radiadores ou fogões.

1) Se houver um compartimento congelador.

2) Se houver um compartimento de armazenamento para alimentos frescos.

- Certifique-se de que o plugue de energia possa ser acessado após a instalação do dispositivo.



Serviço

- Qualquer trabalho elétrico necessário para executar o serviço técnico do aparelho deve ser realizado por um electricista qualificado ou por uma pessoa competente.
- Este produto deve ser reparado por um centro de serviço autorizado e somente peças sobressalentes originais devem ser usadas.

Economia de energia

- Não coloque alimentos quentes no aparelho;
- Não coloque alimentos juntos, pois isso impede que o ar circule;
- Certifique-se de que os alimentos não toquem a parte de trás do (s) compartimento (s);
- Se a eletricidade sair, não abra a (s) porta (s);
- Não abra a (s) porta (s) com frequência;
- Não mantenha as portas abertas por muito tempo;
- Não coloque o termostato em temperaturas muito altas;
- Alguns acessórios, como gavetas, podem ser removidos para obter um maior volume de armazenamento e menor consumo de energia.

Proteção Ambiental

 Este dispositivo não contém gases que possam danificar a camada de ozônio, nem em seu circuito refrigerante nem nos materiais de isolamento. O aparelho não deve ser descartado juntamente com o lixo e o lixo municipais. A espuma de isolamento contém gases inflamáveis: o aparelho deve ser eliminado de acordo com os regulamentos do aparelho, a ser obtido junto das autoridades locais. Evite danificar a unidade de resfriamento, especialmente o trocador de calor. Os materiais utilizados neste dispositivo marcado com o símbolo  são recicláveis.



O símbolo no produto ou na embalagem indica que este produto não pode ser tratado como lixo doméstico. Em vez disso, ele deve ser levado ao ponto de coleta apropriado para a reciclagem de equipamentos elétricos e eletrônicos.

Ao garantir que este produto seja descartado corretamente, ele ajudará a evitar possíveis consequências negativas para o meio ambiente e a saúde humana, que poderiam ser causadas pelo manuseio inadequado dos resíduos deste produto. Para obter informações mais detalhadas sobre como reciclar este produto, entre em contato com o conselho local, o serviço de descarte de lixo doméstico ou a loja onde adquiriu o produto.

Materiais de embalagem

Os materiais com o símbolo são recicláveis. Descarte a embalagem em um recipiente adequado para reciclagem. Eliminação do dispositivo.

1. Desconecte o plugue do soquete.
2. Corte o cabo de alimentação e descarte-o.



ATENÇÃO! Durante a utilização, manutenção e eliminação do aparelho, preste atenção ao símbolo semelhante no lado esquerdo, que se encontra na parte de trás do aparelho (painel traseiro ou compressor). O dito símbolo será amarelo ou laranja. É símbolo de aviso de risco de incêndio. Existem materiais inflamáveis nos tubos do refrigerante e do compressor. Fique longe da fonte de fogo durante o uso, serviço e descarte.

Coloque diferentes alimentos em diferentes compartimentos de acordo com a tabela a seguir

Compartimentos de geladeira	Tipo de comida
Porta ou varandas do compartimento frigorífico	<ul style="list-style-type: none">• Alimentos com conservantes naturais, como doces, sucos, bebidas e condimentos.• Não guarde alimentos perecíveis.
Gaveta de vegetais (gaveta de salada)	<ul style="list-style-type: none">• Frutas, ervas e vegetais devem ser colocados separadamente na lixeira.• Não guarde bananas, cebolas, batatas e alho na geladeira.
Prateleira de geladeira - Fresh box inferior (caixa / gaveta)	Carne crua, aves de capoeira, peixe (para armazenamento a curto prazo)
Prateleira de geladeira - meio	Laticínios, ovos
Prateleira de geladeira - top	Alimentos que não precisam de cozinhar, como alimentos prontos para consumo, carnes frias, sobras.

DESCRIÇÃO DO PRODUTO

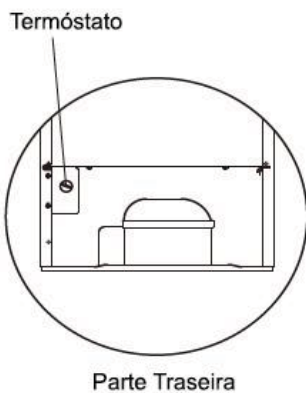
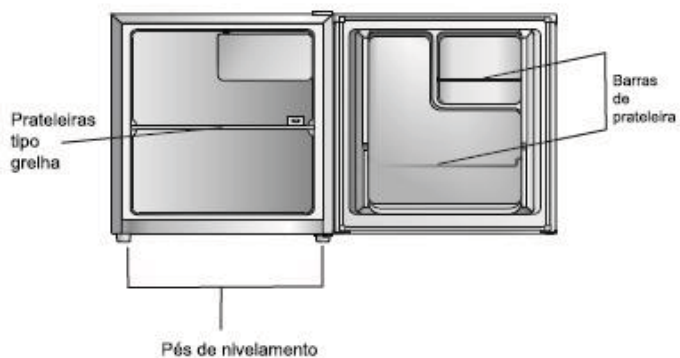

Nota: A imagem acima serve apenas para referência.

INVERTER A ABERTURA DA PORTA

Ferramentas necessárias: Chave de fendas Philips, Chave de fendas, Chave Allen.

- Certifique-se de que o aparelho está desligado e vazio.
- Para retirar a porta, é necessário inclinar o aparelho para trás. Deve apoiar o aparelho em cima de algo sólido de modo que não deslize durante o processo de inverter a porta.
- Todas as peças removidas têm de ser guardadas para montar novamente a porta.
- Não deite o aparelho na posição horizontal porque pode danificar o sistema de refrigerante.
- É aconselhável que o aparelho seja manuseado por 2 pessoas durante a montagem.

1. Retire a tampa da dobradiça superior direita.

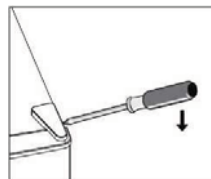

2. Desaperte os parafusos. Depois retire o suporte da dobradiça.

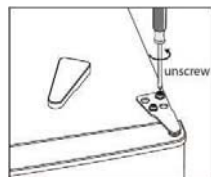

3. Retire a tampa da dobradiça superior esquerda.

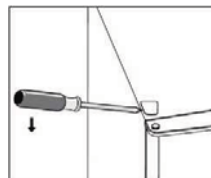

4. Mova a tampa do furo do lado esquerdo para o lado direito. A seguir, levante a porta superior e coloque-a numa superfície almofadada para evitar que se risque.

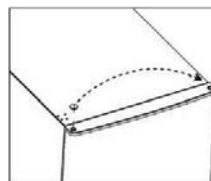

5. Desaparafuse e remova o perno da dobradiça inferior, rode o suporte e volte a colocá-lo.

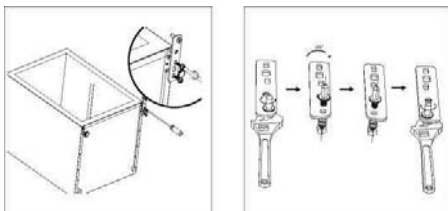

6. Volte a montar o suporte encaixando o perno da dobradiça inferior.
Volte a colocar ambos os pés ajustáveis.

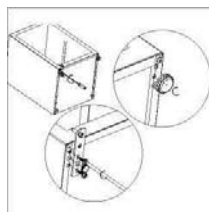

7. Volte a montar a porta. Assegure-se de que a porta está alinhada na horizontal e na vertical de modo que os vedantes estejam fechados em todos os lados antes de, por fim, apertar a dobradiça superior.
8. Introduza o suporte da dobradiça e aparafuse-o na parte superior do aparelho.
9. Use uma chave para apertar, se necessário.

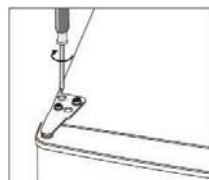

10. Volte a colocar a tampa da dobradiça e encaixe-a no lugar.

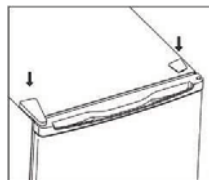

INSTALAÇÃO

Instalar a pega da porta

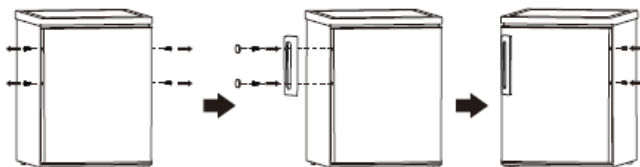

Requisitos de Espaço

- Deixe espaço suficiente para abrir a porta.
- Deixe pelos menos 50 mm de folga nos dois lados

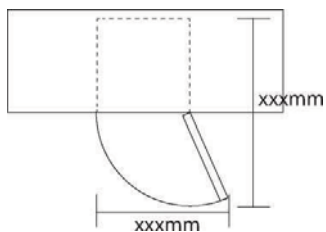

Nivelar o aparelho

Para fazer isto regule os dois pés de nivelamento na parte da frente do aparelho.

Se o aparelho não estiver nivelado, a porta e os alinhamentos do vedante magnéticos não serão adequadamente cobertos.

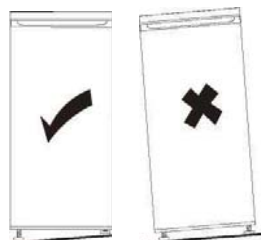

Posicionamento

Instale este aparelho num local onde a temperatura ambiente corresponda com a classe climática indicada na placa de características do aparelho.

Classe climática	Temperatura ambiente
SN	+ 10°C a +32°C
N	+ 16°C a +32°C
ST	+ 16°C a +38°C
T	+ 16°C a +43°C

Localização

O aparelho deve ser instalado bem afastado de fontes de calor, tais como radiadores, caldeiras, luz solar direta, etc. Assegure-se de que o ar pode circular livremente em volta da parte de trás do aparelho. Para garantir o melhor desempenho, se o aparelho estiver posicionado por baixo de uma unidade suspensa na parede, a distância mínima entre o topo do aparelho e a unidade de parede tem de ser pelo menos 100 mm. No entanto, o ideal é que o aparelho não seja colocado por baixo de unidades de parede suspensas. O nivelamento preciso é garantido por um ou mais pés ajustáveis na base do aparelho.

Aviso! Tem de ser possível desligar o aparelho da corrente elétrica; a ficha tem, por isso, que estar facilmente acessível depois da instalação.

Ligação elétrica

Antes de ligar, certifique-se de que a tensão e frequência mostradas na placa de características corresponde ao fornecimento de energia da sua casa. Este aparelho tem de ser ligado à terra. A ficha do cabo de alimentação é fornecida com um contacto para este fim. Se a tomada de fornecimento de energia doméstica não estiver ligada à terra, ligue o aparelho a uma ligação à terra em separado e em conformidade com a regulamentação em vigor, consultando um electricista qualificado.

O fabricante rejeita qualquer responsabilidade se as precauções de segurança acima não forem cumpridas.

Este aparelho está em conformidade com as diretivas da CEE.

UTILIZAÇÃO DIÁRIA

Limpar o interior

Antes de utilizar o aparelho pela primeira vez, lave o interior e todos os acessórios internos com água morna e algum sabão neutro de modo a remover o cheiro típico de um produto novo, depois seque muito bem.

Importante! Não use detergentes nem pós abrasivos, uma vez que estes irão danificar o acabamento.

Definição de Temperatura

- Ligue o seu aparelho. A temperatura interna é controlada por um termóstato. Existem 6 (8) definições. 1 é a definição mais quente e 5 (7) é a definição mais fria e 0 é desligado.
- O aparelho não consegue funcionar à temperatura correta se estiver numa divisão muito quente ou se abrir a porta com frequência.

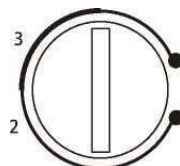

Prateleiras móveis

Todas as prateleiras podem ser movidas para posições adequadas.

Posicionar as prateleiras da porta

Para armazenar os alimentos e bebidas de diferentes tamanhos, as prateleiras da porta podem ser colocadas em alturas diferentes. Siga o processo abaixo para ajustar as prateleiras.

- Passo 1. puxe a prateleira para a libertar.
- Passo 2. Selecione a posição adequada e carregue a prateleira para duas chapas convexas até ficar totalmente bloqueada.

Gaveta de vegetais

A gaveta é adequada para armazenar fruta e vegetais. Esta pode ser puxada livremente.

Descongelamento

Alimentos congelados ou ultracongelados, antes de serem utilizados, podem ser descongelados num frigorífico ou à temperatura ambiente. Coloque alimentos congelados num prato ou numa taça para evitar o fluxo de água condensada quando os descongelar num frigorífico.

Dicas e conselhos úteis

Conselhos para refrigerar alimentos frescos

Para obter o melhor desempenho:

- não coloque alimentos quentes ou líquidos que evaporem no frigorífico
- tape e embrulhe os alimentos, especialmente se tiverem um aroma forte
- coloque os alimentos de modo que o ar possa circular livremente em volta deles

Dicas para refrigeração

Dicas úteis:

- Carne (todos os tipos): coloque em sacos de plástico na prateleira de vidro por cima da gaveta dos vegetais. Por motivos de segurança, armazene desta forma durante um ou dois dias no máximo.
- Alimentos cozinhados, pratos frios, etc.: estes devem ser tapados e podem ser colocados em qualquer prateleira.
- Fruta e vegetais: devem ser muito bem limpos e colocados na gaveta de vegetais.
- Manteiga e queijo: devem ser colocados em recipientes herméticos especiais ou embrulhados em folha de alumínio ou em película aderente para extrair o máximo de ar possível.
- Garrafas de leite: devem estar tapadas e devem ser armazenadas na prateleira para garrafas na porta. Bananas, batatas, cebolas e alho, se não estiverem embalados, não devem ser colocados no frigorífico.

Limpeza

Por motivos de higiene o interior do aparelho, incluindo os acessórios interiores, devem ser limpos regularmente.

Atenção! O aparelho não pode estar ligado à corrente elétrica durante a limpeza. Perigo de choque elétrico! Antes da limpeza desligue o aparelho e retire a ficha da tomada, ou desligue o disjuntor ou o fusível. Nunca limpe o aparelho com uma máquina de limpeza a vapor. Pode-se acumular humidade em componentes elétricos, perigo de choque elétrico! Vapores muito quentes podem danificar as partes de plástico. O aparelho tem de estar seco antes de ser novamente colocado ao serviço.

Importante! Óleos etéreos e solventes orgânicos podem atacar partes de plástico, por ex., sumo de limão ou sumo de casca de laranja, ácido butírico, produtos de limpeza que contenham ácido acético.

- Não permita que tais substâncias entrem em contacto com as partes do aparelho.
- Não utilize produtos de limpeza abrasivos
- Retire alimentos do congelador. Armazene-os num local fresco, bem tapados.
- Desligue o aparelho e retire a ficha da tomada, ou desligue o disjuntor ou o fusível.
- Limpe o aparelho e os acessórios interiores com um pano e água morna. Depois da lavagem limpe com água limpa e limpe com um pano seco.
- A acumulação de pó no condensador aumenta o consumo de energia. Por este motivo limpe com cuidado o condensador na parte de trás do aparelho uma vez por ano com uma escova macia ou com um aspirador.¹⁾
- Depois de estar tudo seco coloque o aparelho novamente ao serviço.

Descongelação

O evaporador vai ficando progressivamente coberto de gelo. Este deve ser removido.

Nunca use ferramentas de metal afiadas para raspar o gelo do evaporador porque o pode danificar.

No entanto, quando o gelo ficar muito espesso no evaporador, a descongelação completa deve ser efetuada da seguinte forma:

- retire a ficha da tomada;
- retire todos os alimentos armazenados, embrulhe-os em várias camadas de jornal e coloque-os num local fresco;
- mantenha a porta aberta, e coloque um recipiente por baixo do aparelho para apanhar a água da descongelação;
- quando a descongelação estiver concluída, seque muito bem o interior.
- coloque novamente a ficha na tomada para voltar a colocar o aparelho em funcionamento.

1) Se o condensador estiver na parte de trás do aparelho.

Resolução de Problemas

Atenção! Antes de tentar resolver problemas, desligue a ficha da tomada. Apenas um electricista qualificado ou uma pessoa competente pode resolver problemas que não estejam neste manual.

Importante! Existem alguns sons durante a utilização normal (compressor, circulação de refrigerante).

Problema	Causa possível	Solução
O aparelho não funciona	Botão de regulação de temperatura está definido para "0".	Defina o botão para outro número de definição para ligar o aparelho.
	A ficha não está ligada na tomada ou está solta.	Introduza a ficha na tomada.
	O fusível está queimado ou com defeito.	Verifique o fusível, substitua-o se necessário.
	A tomada está defeituosa	Anomalias na rede elétrica têm de ser corrigidas por um electricista.
Os alimentos estão quentes demais.	A temperatura não está corretamente regulada.	Por favor, consulte a secção de Definição de Temperatura inicial.
	A porta esteve aberta durante um período de tempo prolongado.	Abra a porta apenas durante o tempo que for necessário.
	Foi colocada dentro do aparelho uma grande quantidade de alimentos quentes nas últimas 24 horas.	Rode temporariamente a regulação de temperatura para uma definição mais fria.
	O aparelho está perto de uma fonte de calor.	Por favor, consulte a secção de localização de instalação.
O aparelho arrefece demais os alimentos	A temperatura está colocada numa definição de muito frio	Rode temporariamente a regulação de temperatura para uma definição mais quente.
Ruídos fora do normal	O aparelho não está nivelado.	Reajuste os pés.
	O aparelho está a tocar na parede ou noutros objetos.	Desencoste o aparelho ligeiramente.
	Um componente, por ex., um tubo na parte de trás do aparelho está a tocar numa parte do aparelho ou na parede.	Se necessário, afaste com cuidado o componente.

Se a anomalia voltar a aparecer, entre em contacto com o Centro de Assistência.

Estes dados são necessários para o ajudar de forma rápida e correta. Escreva aqui os dados necessários, consulte a placa de características.

Anexo ao manual de instruções

Esta lista fornece todos os requisitos de design ecológico (de acordo com o regulamento (UE) 2019/2019 sobre design ecológico e o regulamento (UE) 2019/2016 sobre rotulagem energética, se esses requisitos forem aplicáveis ao seu produto.

Este refrigerador não foi projetado para ser integrado em uma peça de mobília, a menos que indicado de outra forma no manual de instruções.

Gavetas, cestos e prateleiras devem ser mantidos em suas posições atuais, a menos que especificado de outra forma neste documento.

As portas e tampas do refrigerador devem ser removidas antes do descarte, para evitar que crianças ou animais fiquem presos no interior.

Configurações recomendadas:

Geladeira: +4 °C

Freezer: -18 °C

CONGELAMENTO RÁPIDO

Recomenda-se usar esta função ao colocar uma grande quantidade de alimentos para congelar no congelador. 24 horas antes de congelar alimentos frescos, pressione o botão "Fast Freeze" para ativar a função de congelamento rápido. Quando esta função é ativada, o indicador "Fast Freeze" acende. Decorridas as 24 horas, coloque os alimentos a congelar no congelador. Esta função é desativada automaticamente após 72 horas; Também pode ser desativado manualmente pressionando o botão "Fast Freeze".

RESFRIAMENTO RÁPIDO

Com a função de resfriamento rápido, é possível aumentar a capacidade de resfriamento do refrigerador. Recomenda-se usar esta função ao colocar uma grande quantidade de alimentos no refrigerador. Para ativar

a função de resfriamento rápido, pressione o botão "Fast Cool". Quando esta função é ativada, o indicador "Fast Cool" acende. Esta função é desativada automaticamente após 6 horas; Também pode ser desativado manualmente pressionando o botão "Fast Cool".

Como armazenar alimentos:

Para evitar o desperdício de alimentos, consulte os tempos e configurações de armazenamento recomendados:

Geladeira: Alimentos diferentes, especialmente frutas e vegetais, têm diferentes temperaturas de armazenamento. O tempo de armazenamento é de 1-3 dias (com configuração de temperatura "média").

Congelador: 1 semana (configuração de temperatura: Min) 1 mês (configuração de temperatura: Max)

Para otimizar a velocidade de congelamento e obter mais espaço de armazenamento, o freezer pode ser usado sem as gavetas embutidas.

A quantidade de alimentos frescos que podem ser congelados em um determinado período de tempo está indicada na placa de dados. Os limites de carga são determinados por cestos, gavetas, prateleiras, etc. Certifique-se de que esses componentes podem ser facilmente fechados após inserir os alimentos.

Para evitar desperdício de alimentos, consulte o manual do usuário para saber os tempos e configurações de armazenamento recomendados.

Informações sobre o modelo podem ser obtidas digitalizando o código QR impresso na etiqueta de energia.

Esta etiqueta também inclui o identificador do modelo, que pode ser usado para consultar o portal de registro em:

<https://eprel.ec.europa.eu>

Este produto contém uma fonte de luz de classe G de eficiência energética (se equipado).



Según la directiva Waste of Electrical and Electronic Equipment (WEEE), los residuos WEEE han de recogerse y tratarse por separado. Si, en el futuro, necesita desprenderse de este producto, NO lo ponga en los residuos domésticos, envíelo a los puntos de recogida WEEE si existen.

Marca	SVAN
Modelo	SR504500F
Clase de eficiencia energética	F
Certificación	CE
Consumo anual de energía	99 kWh/año
Volumen líquido refrigerador	41L
Volumen líquido congelador	-L
Nº. de estrellas	-
Sistema de descongelación	Defrost
Autonomía para apagar	-
Capacidad de congelación	-
Clase climática	N,ST
Nivel de ruido	39dB
Dimensiones totales	440x475x515mm
Tensión nominal	220-240V
Corriente nominal	0.55A

SVAN TRADING S.L.
Av. Altos Hornos S/N. Pto. Sagunto (46520). Valencia, España.
info@svanelectro.com
960600034

SERVITECNICA

Dirección: Av. Altos Hornos S/N. Pto. Sagunto (46520).

Número de teléfono: 96.324.67.51 & 96.324.67.52 Email: avisos@servitecnica.es

Página web: www.svanelectro.com

Horario: 9:00 to 14:00h & 15:00 to 18:00h